

EN62368-1

产品特点

- 输入电压范围：85 - 264VAC/120 - 370VDC
- 工作温度范围：-30℃ to +70℃
- 高效率、高可靠性和高寿命
- 输出带 LED 指示灯
- 输出短路、过流、过压保护
- 满足 3000VAC 隔离耐压
- 符合 IEC/UL62368、EN60335、GB4943 认证标准
- EMI 性能满足 CISPR32/EN55032 CLASS B
- 承受 5G 振动测试
- 满足 5000m 海拔应用

LM50-10A12 产品设计是双路非隔离输出，可以给系统中两个单元进行同时供电，是工业控制设备、仪器仪表等应用的最佳电源解决方案。产品可以在-30℃ to 70℃的环境温度下工作，无需加风扇进行散热。另外，该产品 EMC 性能满足 IEC61000 标准要求，EMI 裸机满足 CISPR32/EN55032 Class B 标准，为设备的电磁兼容提供保障。该产品还满足 IEC/EN/UL62368、EN60335、GB4943 安全规范，集成多种保护功能，超高的性价比，是各种工业，民用及智能家居、楼宇设备的最佳电源选择。

选型表

认证	型号	额定输出功率	额定输出电压及电流		工作电流范围*		效率 230VAC (%) Typ.	最大容性负载(μF)	
			(Vo1/Io1)	(Vo2/Io2)	Io1	Io2		Vo1	Vo2
EN	LM50-10A12	50.4W	+12VDC/2.1A	-12VDC/2.1A	0.3-3.0A	0.2-2.5A	83	2200	2000

注：*工作电流范围：当某路输出电流为工作范围的最大值时，电源总输出功率不能超出额定输出功率，工作时间不超过 3S。

输入特性

项目	工作条件	Min.	Typ.	Max.	单位
输入电压范围	交流输入	85	--	264	VAC
	直流输入	120	--	370	VDC
输入电压频率		47	--	63	Hz
输入电流	115VAC	--	--	1.3	A
	230VAC	--	--	0.8	
冲击电流	115VAC	--	30	--	
	230VAC	--	50	--	
漏电流	240VAC	<2.0mA			
热插拔		不支持			

输出特性

项目	工作条件	Min.	Typ.	Max.	单位
输出电压精度	全负载范围	主路 Vo1	±2.0	--	%
		辅路 Vo2	±8.0	--	
线性调节率	满载	主路 Vo1	±0.5	--	
		辅路 Vo2	±1.5	--	
负载调节率	两路输 10%-100% (平衡负载)	主路 Vo1	±1.0	--	
		辅路 Vo2	±5.0	--	
输出纹波噪声*	20MHz 带宽, 峰-峰值	主路 Vo1	120	--	mV
		辅路 Vo2	120	--	
温度漂移系数	主路 Vo1	--	±0.03	--	%/℃
电压可调范围 Vo1	额定输入电压	--	--	--	VDC
开机延迟时间	额定输入电压	--	--	3.0	s

输出电压上升时间	115/230VAC	--	--	50	ms
掉电保持时间	115VAC 输入	5	--	--	
	230VAC 输入	30	--	--	
最小负载		参考工作电流范围			
短路保护	短路状态消失后, 恢复时间小于 5s	打嗝式, 可长期短路, 自恢复			
过流保护	两路输出带平衡负载	110% ≤ I _o ≤ 230% 自恢复			
过压保护(Vo1)		13.8 ≤ Vo1 ≤ 16.2VDC (输出电压钳位)			

注: *纹波和噪声的测试方法采用靠测法, 输出并联 47uF 电解电容和 0.1uF 陶瓷电容, 具体操作方法参见《机壳开关电源应用指南》。

通用特性

项目	工作条件	Min.	Typ.	Max.	单位	
隔离电压	输入 - 输出	3000	--	--	VAC	
	输入 - ⊕	2000	--	--		
	输出 - ⊕	500	--	--		
绝缘电阻	输入 - 输出	100	--	--	MΩ	
	输入 - ⊕	100	--	--		
	输出 - ⊕	100	--	--		
工作温度	参考降额特性曲线	-30	--	+70	℃	
存储温度		-40	--	+85		
存储湿度	无冷凝	10	--	95	%RH	
工作湿度		20	--	90		
功率降额	输入电压降额	85VAC - 115VAC	0.66	--	--	%VAC
		115VAC - 264VAC	0	--	--	
		120VDC - 160VDC	0.5	--	--	%VDC
		160VDC - 370VDC	0	--	--	
	工作温度降额	-30℃ to +45℃	0	--	--	% / ℃
+45℃ to +70℃		2.0	--	--		
安全标准		通过 EN62368-1(报告) 符合 IEC/UL62368-1, EN60335-1, GB4943.1				
安全等级		CLASS I				
平均无故障时间	MIL-HDBK-217F@25℃	>300,000 h				

物理特性

外壳材料	金属 (AL1100, SGCC)
封装尺寸	99.00mm x 97.00mm x 30.00mm
重量	235g (Typ.)
冷却方式	自然空冷

EMC 特性

项目	测试项目	标准	限值	等级
EMI	传导骚扰	CISPR32/EN55032	CLASS B	
	辐射骚扰	CISPR32/EN55032	CLASS B	
	谐波电流	IEC/EN61000-3-2	CLASS A	
EMS	静电放电	IEC/EN61000-4-2	Contact ±6KV/Air ±8KV	perf. Criteria A
	辐射抗扰度	IEC/EN61000-4-3	10V/m	perf. Criteria A
	脉冲群抗扰度	IEC/EN61000-4-4	±2KV	perf. Criteria A
	浪涌抗扰度	IEC/EN61000-4-5	line to line ±2KV/line to ground ±4KV	perf. Criteria A
	传导骚扰抗扰度	IEC/EN61000-4-6	10 Vr.m.s	perf. Criteria A
	电压暂降、跌落和短时中断抗扰度	IEC/EN61000-4-11	0%, 70%	perf. Criteria B

产品特性曲线

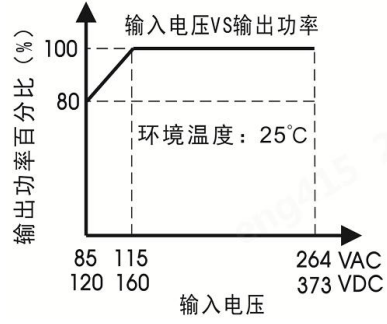
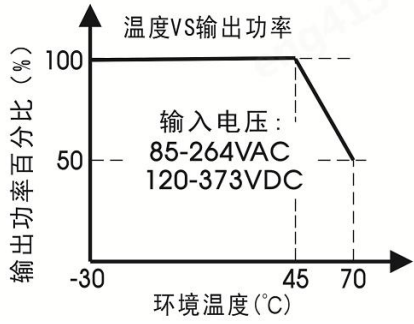

注：1.对于输入电压为 85 - 115VAC/120 - 160VDC 需在温度降额的基础上进行输入电压降额；
2.本产品适合在自然风冷却环境中使用，如在密闭环境中使用请咨询我司 FAE。

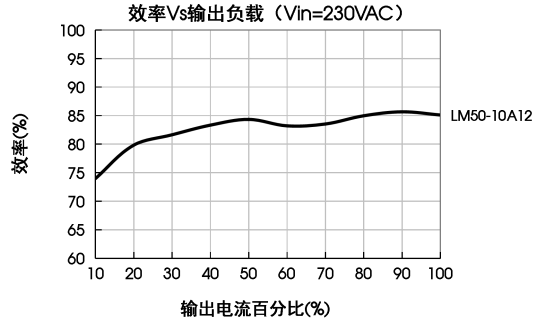
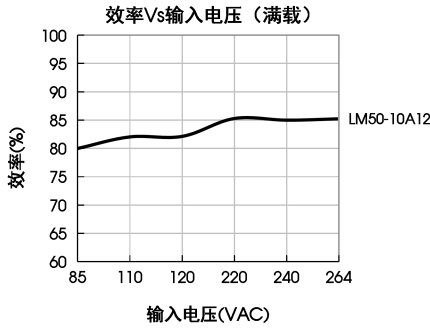

外观尺寸、建议印刷版图

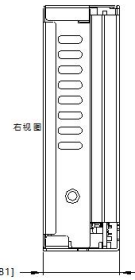
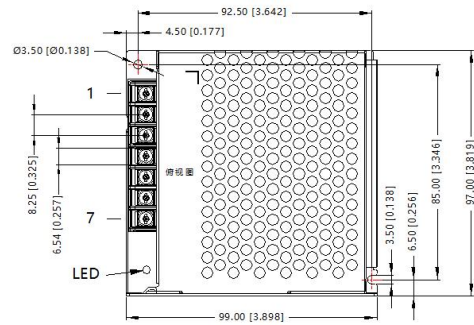

引脚方式	
引脚	功能
1	AC(L)
2	AC(N)
3	⊕
4	NC
5	Vo2
6	COM
7	Vo1

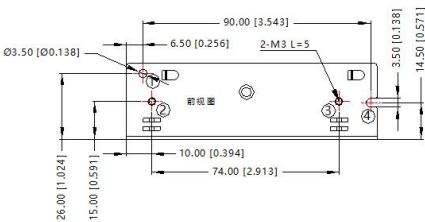

安装位置	螺丝规格	L(max)	扭力(max)
② - ③	M3	5mm	0.4N·m
⑥ - ⑦	M3	3mm	0.4N·m

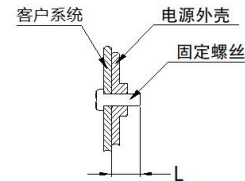
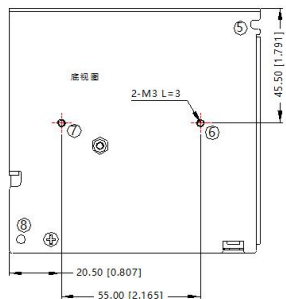

注：
尺寸单位: mm[inch]
接线线径: 22-14AWG
扭力大小: M3, 0.5N·m
未标注之公差: ±1.00[±0.039]
① - ⑧ 任意一个位置必须要接PE

注:

1. 包装信息请参见《产品出货包装信息》，可登陆 www.mornsun.cn, 包装包编号: 58220066;
2. 除特殊说明外, 本手册所有指标都在 $T_a=25^{\circ}\text{C}$, 湿度 $<75\%\text{RH}$, 额定输入电压和额定输出负载时测得;
3. 当工作于海拔 2000 米以上时, 温度降额 $5^{\circ}\text{C}/1000$ 米;
4. 本手册所有指标的测试方法均依据本公司企业标准;
5. 为提高转换效率, 当模块高压工作时, 可能会有一定的音频噪音, 但不影响产品性能和可靠性;
6. 我司可提供产品定制, 具体需求可直接联系我司技术人员;
7. 产品涉及法律法规: 见“产品特点”、“EMC 特性”;
8. 产品终端使用时, 外壳需与系统大地 (⊕) 相连;
9. 我司产品报废后需按照 ISO14001 及相关环境法律法规分类存放, 并交由有资质的单位处理;
10. 电源应该视为系统内元件的一部分, 所有的 EMC 测试需结合终端设备进行相关确认。有关 EMC 测试操作指导, 请咨询我司 FAE。

广州金升阳科技有限公司

地址: 广东省广州市黄埔区科学城科学大道科汇发展中心科汇一街 5 号

电话: 86-20-38601850

传真: 86-20-38601272

E-mail: info@mornsun.cn